

LED PROFILE AKUS 515mm - 6W - 3000k

DE

Artikelnummer: 231354

EAN-nr.: 8594195911354

Direct signs s.r.o.

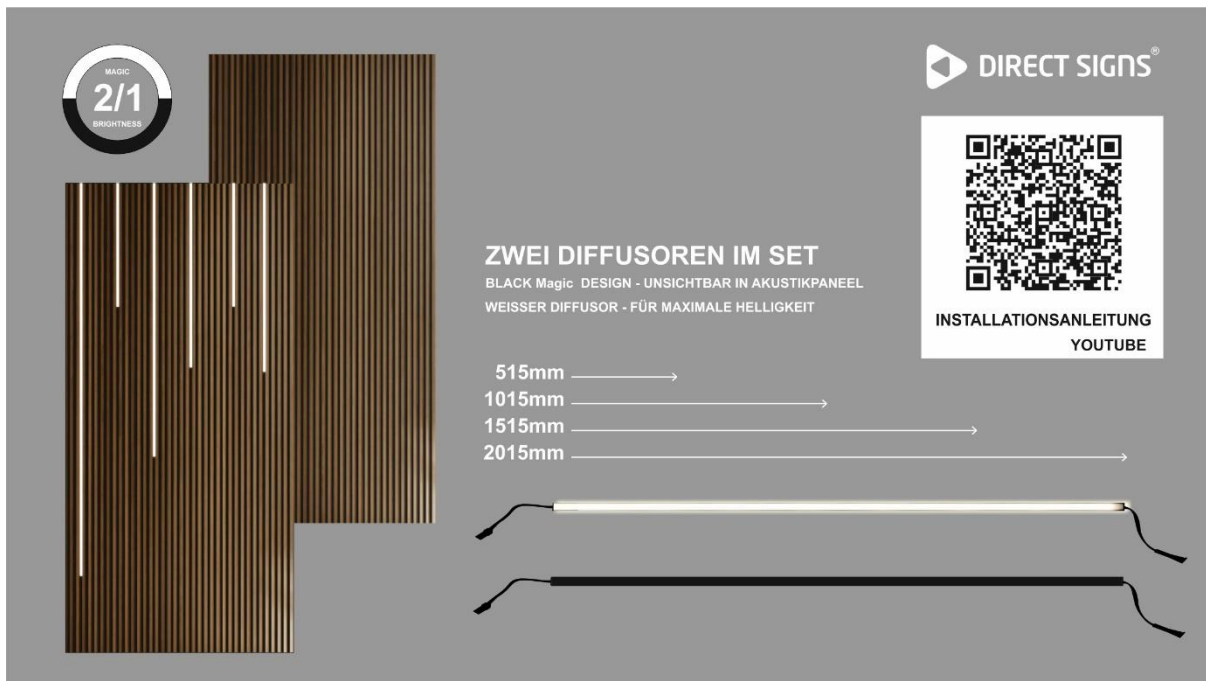

Leuchtmittel : LED

Spannung : 24V

Leistung : 6W

Schutzartl : IP20

Lichtfarbe : Warmweiss

Lebensdauer : 30000 h

Dimmbarkeit : Dimmbar mit controller

Forek : Eckig

Energieeffizienzklasse : G

Breite : 1 cm

Höhe : 0,6 cm

Länge : 51,5 cm

Anwendungsbereich : Innen

Farbtemperatur : 3000K

Lichtstrom : 420lm - Weisser Diffusor

Farbe : Schwarz

Material : Kunststoff, Metal

Gewicht : 0,05kg

EINFACHE MONTAGE

Bedienung mit Handsensor

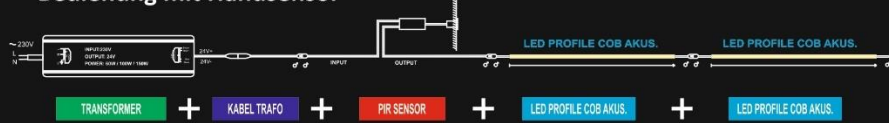

Bedienung mit An-/Aussschalter

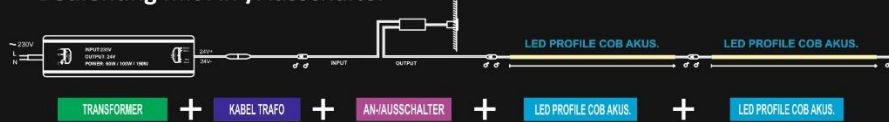

Bedienung mit Smart Controller ZigBee 3.0



Bedienung mit Smart Controller WIFI TUYA



EANProdukte

Zubehör

- EAN 8594195911422 KABEL 100cm
- EAN 8594195911446 KABEL 200cm
- EAN 8594195911408 KABEL TRAF0
- EAN 8594195911590 KABEL CONTROLLER

- EAN 8594195911453 PIR SENSOR
- EAN 8594195911576 AN-/AUSSCHALTER

- EAN 8594195911354 LED-PROFILE COB AKUS. 515mm 6W 3000K
- EAN 8594195911347 LED-PROFILE COB AKUS. 1015mm 12W 3000K
- EAN 8594195911330 LED-PROFILE COB AKUS. 1515mm 18W 3000K
- EAN 8594195911323 LED-PROFILE COB AKUS. 2015mm 24W 3000K

- EAN 8594195911392 LED-PROFILE COB AKUS. 515mm 6W 4000K
- EAN 8594195911385 LED-PROFILE COB AKUS. 1015mm 12W 4000K
- EAN 8594195911378 LED-PROFILE COB AKUS. 1515mm 18W 4000K
- EAN 8594195911361 LED-PROFILE COB AKUS. 2015mm 24W 4000K

- EAN 8594195911217 LED TRANSFORMATOR 24V/36W
- EAN 8594195911224 LED TRANSFORMATOR 24V/60W
- EAN 8594195911231 LED TRANSFORMATOR 24V/100W
- EAN 8594195911248 LED TRANSFORMATOR 24V/150W

Direct signs s.r.o.
 Kaštanová 5
 620 00 Brno, Czech rep.

email: info@directsigns.cz
 directsigns.cz/support



 DIRECT SIGNS

LED PROFILE AKUS

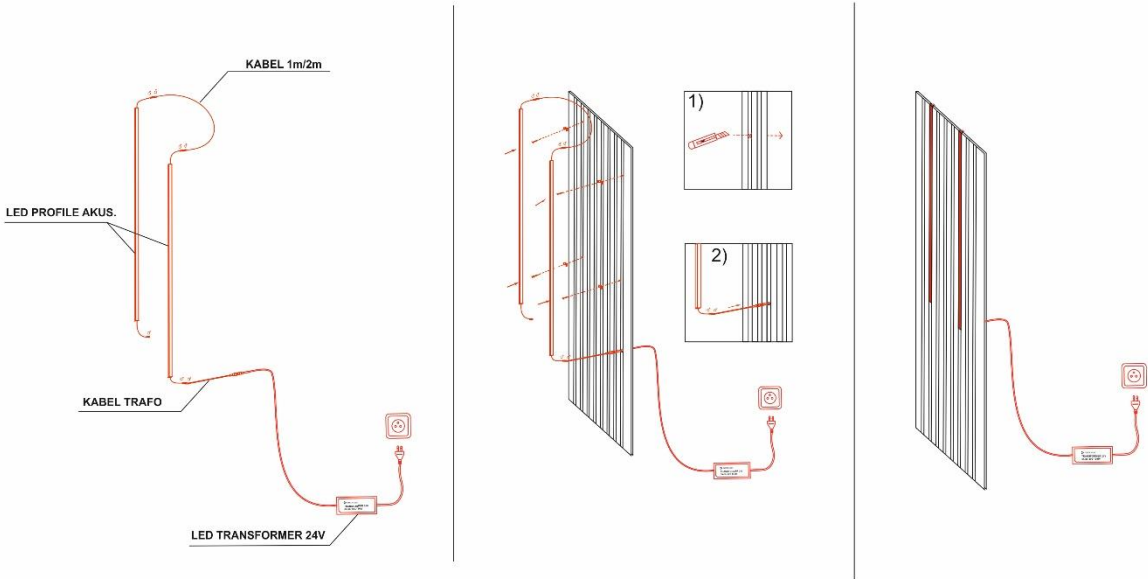

Bedienung mit PIR SENSOR

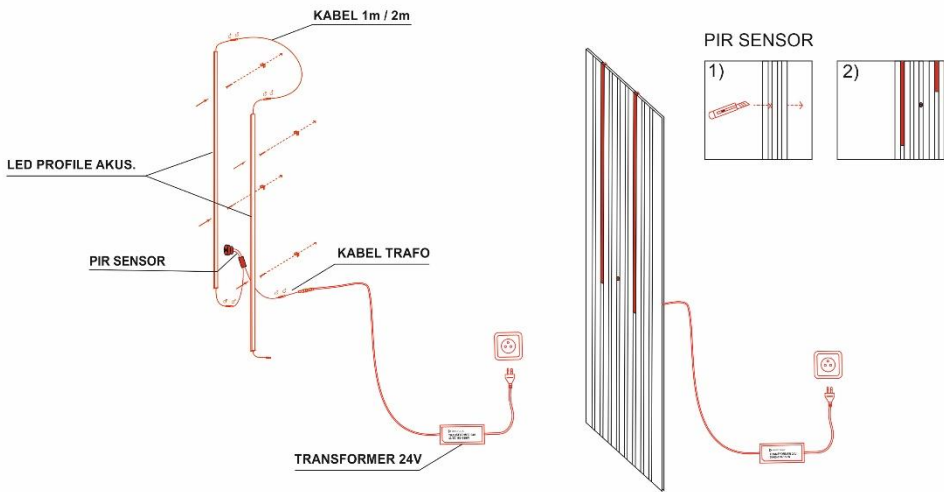

Bedienung mit AN-/AUSSCHALTER

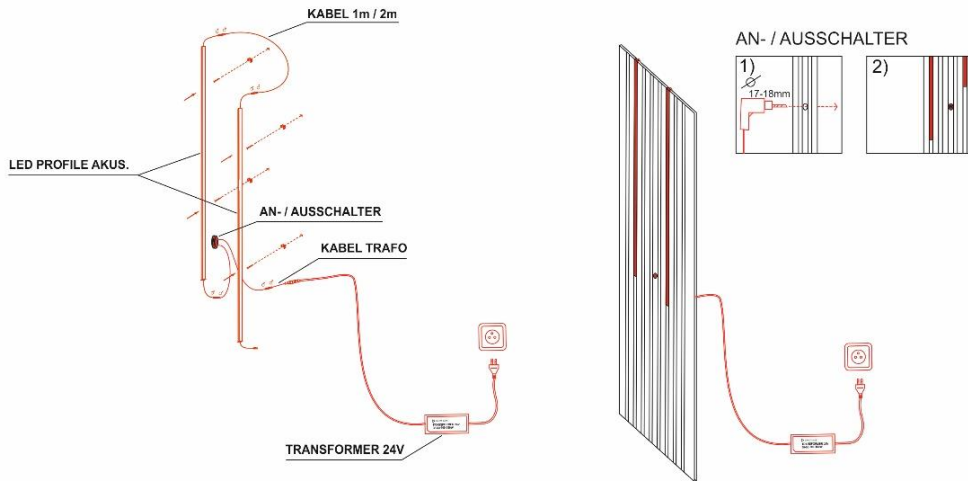

LED PROFILE COB AKUS 3000K + LED PIR SENSOR / LED AN-/AUSSCHALTER

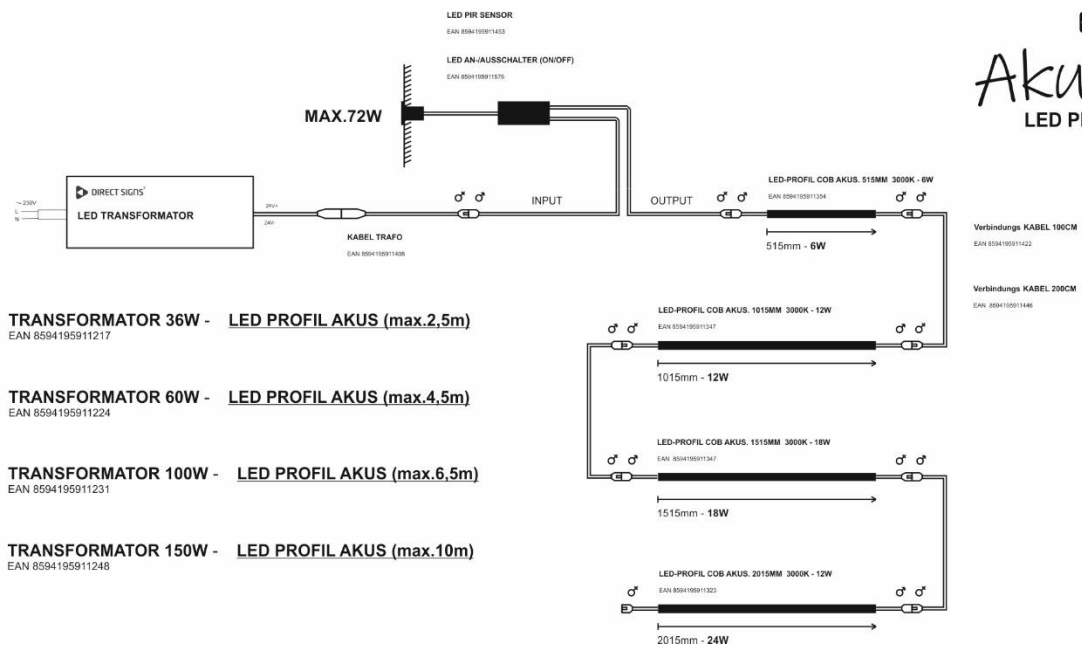

TRANSFORMATOR 36W - LED PROFIL AKUS (max.2,5m)
EAN 8594195911217

TRANSFORMATOR 60W - LED PROFIL AKUS (max.4,5m)
EAN 8594195911224

TRANSFORMATOR 100W - LED PROFIL AKUS (max.6,5m)
EAN 8594195911231

TRANSFORMATOR 150W - LED PROFIL AKUS (max.10m)
EAN 8594195911248

DE

Hinweis: Umweltschutz und Entsorgung

Der Verbraucher ist gesetzlich dazu verpflichtet, elektronische Geräte, Lampen und Batterien am Ende ihrer Lebensdauer ordnungsgemäß zu entsorgen.

An den öffentlichen Sammelstellen oder bei Händlern können diese unentgeltlich zurückgegeben werden.

Die Löschung der Personenbezogenen Daten liegt in der Eigenverantwortung des Verbrauchers.

Leuchtmittel und Batterien, welche gefahrlos entnommen werden können und nicht fest verbaut sind, müssen zur separaten Entsorgung vorab entnommen werden.

Das Landesrecht regelt die Details der rechtskonformen Entsorgung.

Die Kennzeichnung mit der durchgestrichenen Mülltonne markiert Elektrogeräte und Batterien, die nach ihrer Lebensdauer auf keinen Fall im Hausmüll entsorgt werden dürfen.

Unter der Mülltonne angebrachte Symbole, kennzeichnen evtl. enthaltene Inhaltsstoffe (Blei = Pb, Quecksilber = Hg, Cadmium = Cd).

Diese Trennung ist nötig, da Batterien und Elektrogeräte sowohl wertvolle Ressourcen sind als auch für den Menschen und seine Umwelt schädliche Stoffe enthalten.

Durch Verwertung, Sammlung und Wiederverwendung der hierfür geeigneten Batterien und Elektrogeräte tragen Sie zum Erhalt und Schutz der Umwelt und der menschlichen Gesundheit bei.



Die Errichtung elektrischer Betriebsmittel müssen gemäß der DGUV Vorschrift 3 "Elektrische Anlagen und Betriebsmittel" von einer Elektrofachkraft oder unter deren Leitung und Aufsicht durchgeführt werden.



EU DECLARATION OF CONFORMITY / EU-KONFORMITÄTSEKTLÄRUNG

Name and address of the manufacturer:

Name und Anschrift des Herstellers

Direct signs s.r.o.

Kaštanová 5, 620 00 Brno, Czech Republic

Object of the declaration:

Gegenstand der Erklärung

LED PROFILE AKUS

Apparatus model:

Gerätetyp

231354

This declaration of conformity is issued under the sole responsibility of the manufacturer.

Die alleinige Verantwortung für die Ausstellung dieser Konformitätserklärung trägt der Hersteller.

The object of the declaration described above is in conformity with the relevant Union harmonisation legislation:

Der oben beschriebene Gegenstand der Erklärung erfüllt die einschlägigen Harmonisierungsrechtsvorschriften der Union

2014/30/EU (Electromagnetic compatibility / Elektromagnetische Verträglichkeit)

2014/35/EU (Low voltage directive / Niederspannungsrichtlinie)

2011/65/EU (RoHS)

2009/125/EC (Ecodesign / Ökodesign-Richtlinie)

References to the relevant harmonised standards used, or references to the other technical specifications, including the date of the specification, in relation to which conformity is declared:

Angabe der einschlägigen harmonisierten Normen, die zugrunde gelegt wurden, einschließlich des Datums der Norm, oder Angabe anderer technischer Spezifikationen, für die die Konformität erklärt wird, einschließlich des Datums der Spezifikation:

EN IEC 55015:2019/A11:2020

EN 61547:2009

EN IEC 61000-3-2:2019/A1:2021

EN 61000-3-3:2013/A1:2019/A2:2021/AC2022

EN IEC 60598-1:2021/A11:2022

EN IEC 62493:2015/A1:2022

EN 60598-2-20:2015/AC:2017

This Declaration of Conformity becomes void in the event of changes to mentioned product that have not been approved by manufacturer.

Diese Konformitätserklärung verliert ihre Gültigkeit, wenn am genannten Produkt Änderungen vorgenommen werden, die nicht vom Hersteller genehmigt wurden.

In Brno , In Brno

Direct signs s.r.o.



Direct signs s.r.o.
Kaštanová 5
620 00 Brno

info@directsigns.cz
DIRECTSIGNS.CZ/SUPPORT
Made in China



LED-PROFIIL COB 515MM 6W 3000K

EE

Artiklinumber: 231354

EAN: 8594195911354

Direct signs s.r.o.

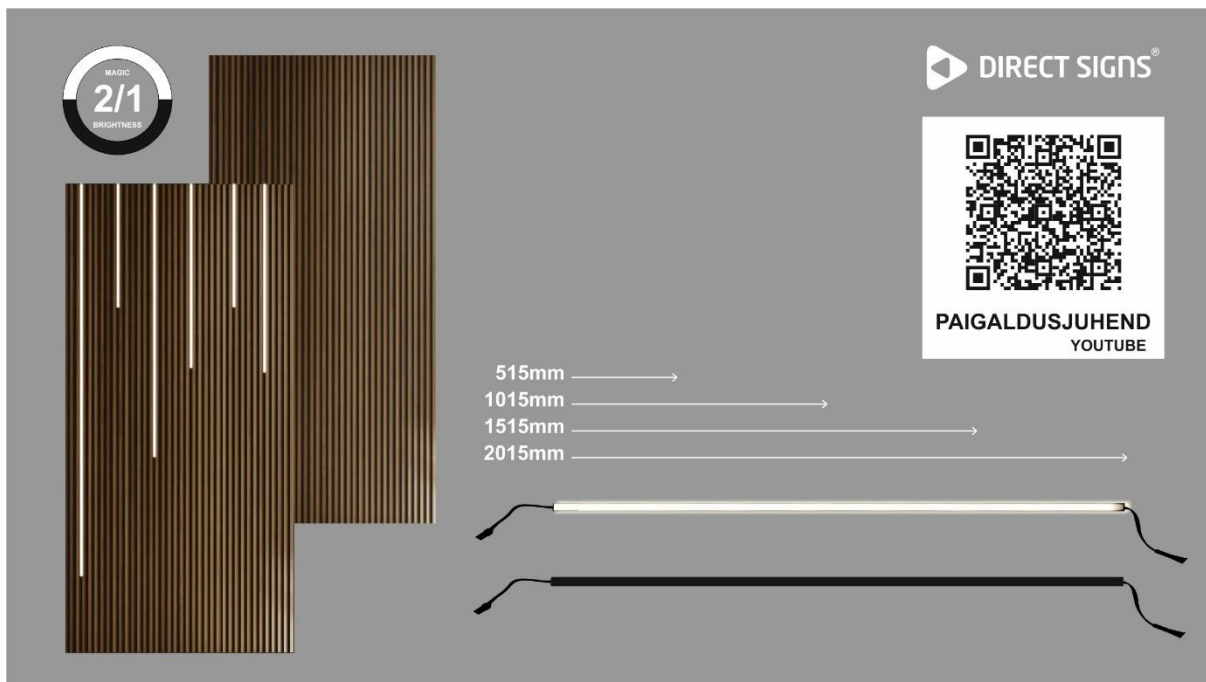

Valgusallikas: LED

Pinge: 24 V

Võimsus : 6W

Kaitsetüüp : IP20

Valguse värvus : soe valge

Eluaeg : 30000 h

Dimmerdatavus : Regulaatori abil dimmerdatav

Kuju : Nelinurkne

Energiatõhususe klass : G

Laius: 1 cm

Kõrgus : 0,6 cm

Pikkus : 51,5 cm

Kasutusala : Siseruumides

Värvitemperatuur : 3000K

Valgusvoog : 420 lm - valge hajuti

Värv : Must

Materjal : plast, metall

Kaal : 0,05 kg

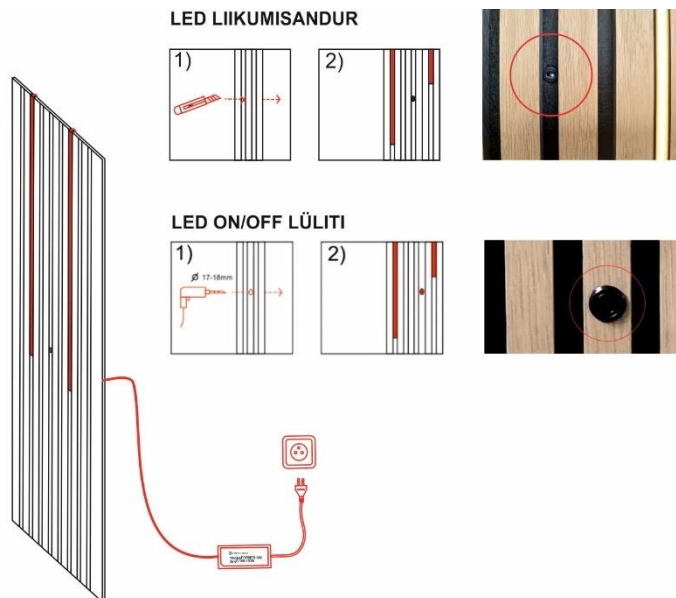
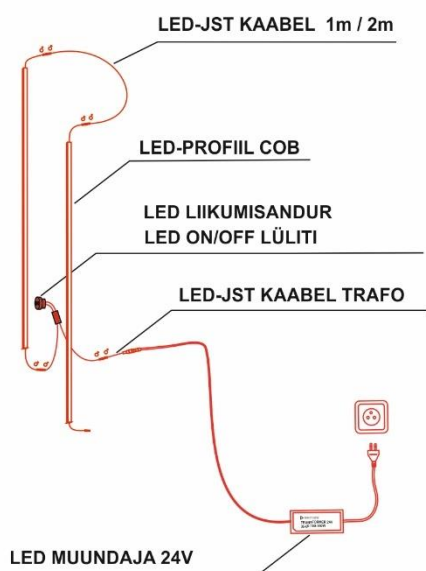
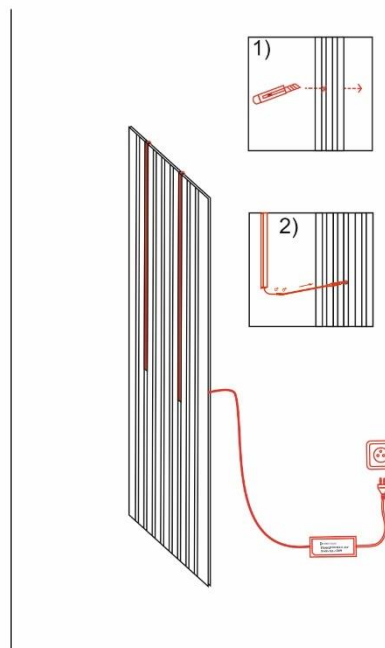
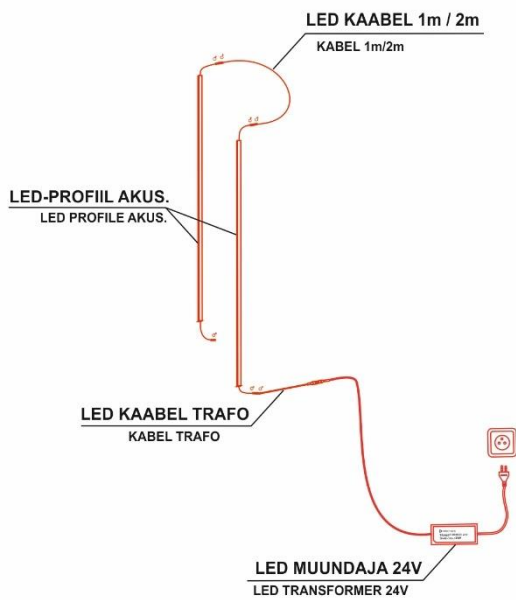

LED-PROFIIL COB

3000K

LED LIIKUMISANDUR PIR SENSOR

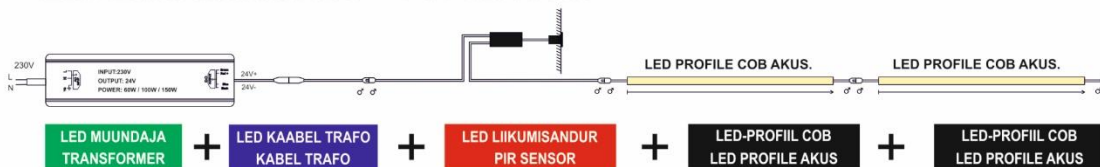

LED ON/OFF LÜLITI ON / OFF

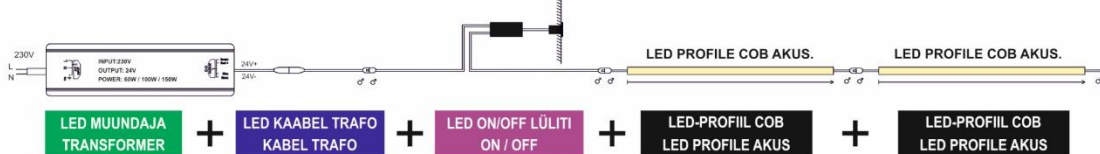

LED PULT ZIGBEE ZIGBEE CONTROLLER

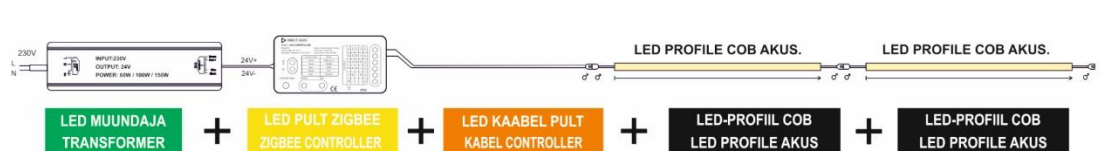

LED PULT WIFI TUYA WIFI TUYA CONTROLLER

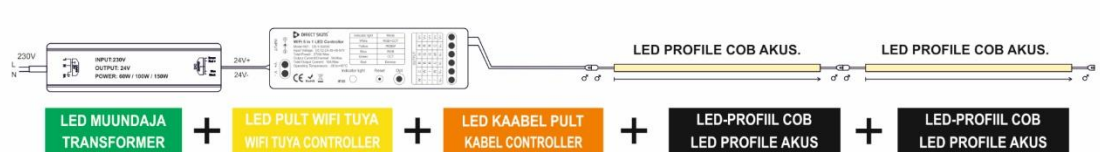

LED-PROFIIL COB 3000K + LED LIIKUMISANDUR / LED ON/OFF LÜLITI

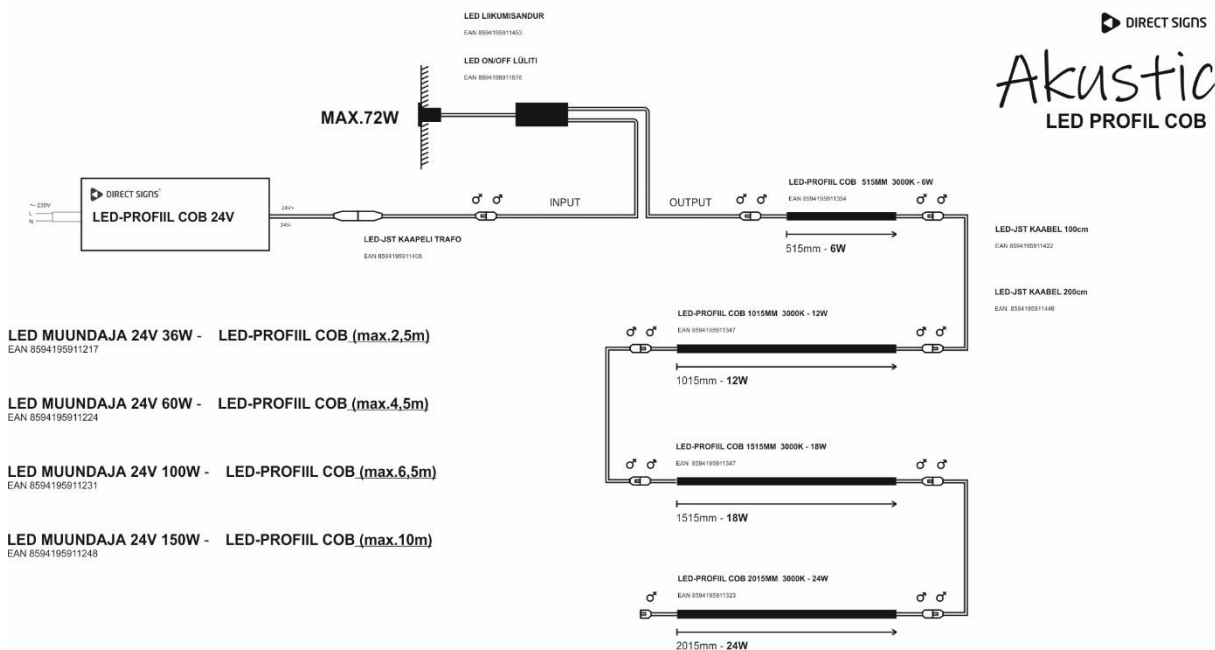

LED-PROFILE AKUS. paigaldamist tohib teostada ainult elektriseadmetega töötamiseks kvalifitseeritud isik või tema järelevalve ja kontrolli all.



EE

Märkus: keskkonnakaitse ja kõrvaldamine

Tarbijatel on seaduslik kohustus nõuetekohaselt kõrvaldada elektroonikaseadmed, lambid ja patareid nende kasutusea lõppedes.

Neid saab tasuta tagastada avalikesse kogumispunktidesse või edasimüüjatele.

Isikuandmete kustutamise eest vastutab tarbija.

Valgusti- ja patareid, mida saab ohutult eemaldada ja mis ei ole püsivalt paigaldatud, tuleb eelnevalt eemaldada eraldi kõrvaldamiseks.

Riiklikud õigusaktid reguleerivad seadusekohase kõrvaldamise üksikasju.

Läbikriipsutatud prügikastiga märgistus tähistab elektroonikaseadmeid ja akusid, mida ei tohi nende kasutusea lõppedes kõrvaldada koos olmejäätmetega.

Prügikasti all olevad sümbolid võivad viidata sisalduvatele koostisosadele (plii = Pb, elavhõbe = Hg, kaadmium = Cd).

Selline eraldamine on vajalik, sest akud ja elektroonikaseadmed on mõlemad väärtuslikud ressursid ja sisaldavad inimestele ja keskkonnale kahjulikke aineid.

Sobivate patareide ja elektroonikaseadmete ringlussevõtmise, kogumise ja taaskasutamise kaudu aitate säilitada ja kaitsta keskkonda ja inimeste tervist.

